

BETON
SAHA ÇÖZÜMLERİ



Stenkim® Kimya, **1986** yılında kurulmuş bir yapı kimyasalları üreticisidir. Mevcut ürün portföyümüz ağırlıklı olarak derz dolgu malzemeleri, zemin kaplamaları, katkı maddeleri, beton tamir ve güçlendirme ürünleri, su yalıtım malzemeleri ve polikarboksilatlardan oluşmaktadır. **30 yılı** aşkın sürede edinilen bilgi birikimi ve mühendislik becerileri, çok uluslu rakiplerimizin kalitesine eşdeğer veya daha üstün ürünler tasarlamak ve üretmek için kullanılmaktadır. İnşaat sektörünün gelişen taleplerini ve belirli inşaat projelerinin benzersiz taleplerini karşılamak için sürekli olarak yeni ürünler tasarlıyor ve portföyümüzü genişletiyoruz. Birçok öncü yapı kimyasalının ilk ve tek yerli üreticisiyiz. Dinamik yapımız, sürekli gelişime olan bağlılığımız ve kararlılığımız ve heyecanımız yıllar boyunca büyümemize yardımcı oldu.

Stenkim®'in kuruluş fikri, mevcut standartlara uygun ürünler tasarlamak, üretmek ve sertifikalandırmaktır. Bu hedefe uzman tasarım mühendislerimiz, son derece gelişmiş üretim ve Ar-Ge tesislerimiz ve kendi geliştirdiğimiz teknolojilerimizle ulaşabiliyoruz. Ödün vermeyen **Stenkim®** kalitesi, hammaddelerin kabulünden nihai ürünlerin onayına kadar üretimin her aşamasında yapılan titiz kalite kontrollerinin sonucudur. Kalite odağımız ürünlerimizin yanı sıra hizmetlerimizi de kapsamaktadır. Sadece müşterilerimize değil, temas ettiğimiz tüm insanlara ve işletmelere en iyi ürün deneyimini sunmayı hedefliyoruz.

Çağdaş inşaat piyasasının estetik ve teknik taleplerini karşılamaya çalışıyoruz. Yüksek düzeyde çevresel ve sosyal duyarlılığa sahip, müşteri odaklı, çalışanlarını güçlendiren bir şirketiz. Şu ana kadar 5 kıtada ve 35 farklı ülkede faaliyet gösterdik, 6 farklı ülkede bağlı kuruluşlarımız ve distribütörlerimiz var. Hedefimiz küresel çapta tanınan markalardan biri olmaktır.



STENKIM® SİZİN SAHADAKİ ORTAĞINIZ

Gereksinimler ne kadar zorlu olursa olsun, her türlü beton kaplama projesine çözümler sunmak için buradayız. Beton kaplamanızın güçlü ve dayanıklı olması gerektiğinin, aynı zamanda işlenebilir ve maliyet etkin olması gerektiğinin farkındayız. Zorlu hava koşulları, talepkar yükler, sıkı zaman bütçeleri ve maliyet sınırlamaları altında projenizi yönetirken yanınızdayız.

Tüm kaplama süreci boyunca kullanabileceğiniz geniş bir en iyi ürün yelpazesine sahibiz.

KÜR MADDELERİ

StenCure® taze betonda su kaybını ve rötre çatlaklarını önlemek için ekonomik ve etkili çözümler sunar. İş sahası koşullarınıza en uygun malzemeyi sağlamak için polimer ve parafin bazlı kür bileşikleri, pigmentler ve beyaz pigmentli versiyonlarla birlikte mevcuttur.

02

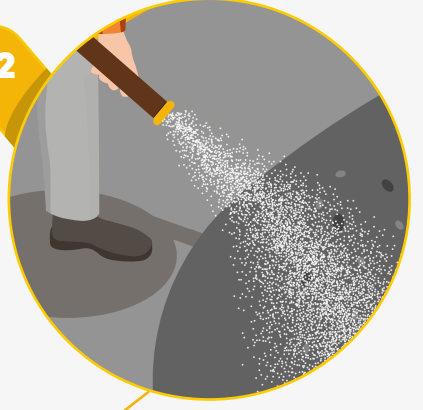

TAMİR VE GÜÇLENDİRME MALZEMELERİ

StenCare® ürünleri sağlam ve güvenilir ankraj, onarım ve güçlendirme çözümleri sunar. Yüksek mukavemetli beton onarımı için poliüretan, epoksi macun ve harçlar mevcuttur. Donatı ve dübel ankrajı için MMA ve epoksi ankrajlar da mevcuttur.

03

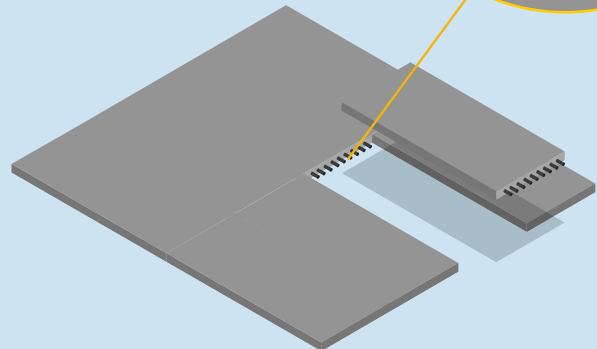
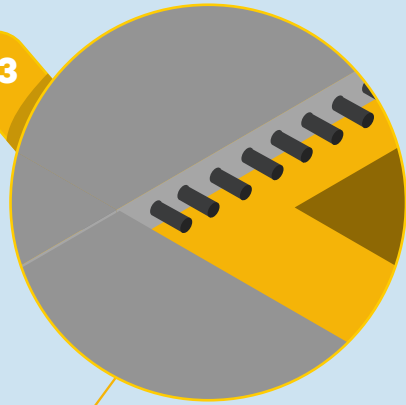

BETON KATKI MADDELERİ

StenMix® beton katkı maddeleri, iyileştirilmiş işlenebilirliğe sahip yüksek performanslı, güçlü ve dayanıklı beton için formüle edilmiştir. Tüm yelpaze priz düzenleyiciler, hava sürükleyici maddeler, antifrizler, su azaltıcılar ve süper akışkanlaştırıcılar içerir.

01

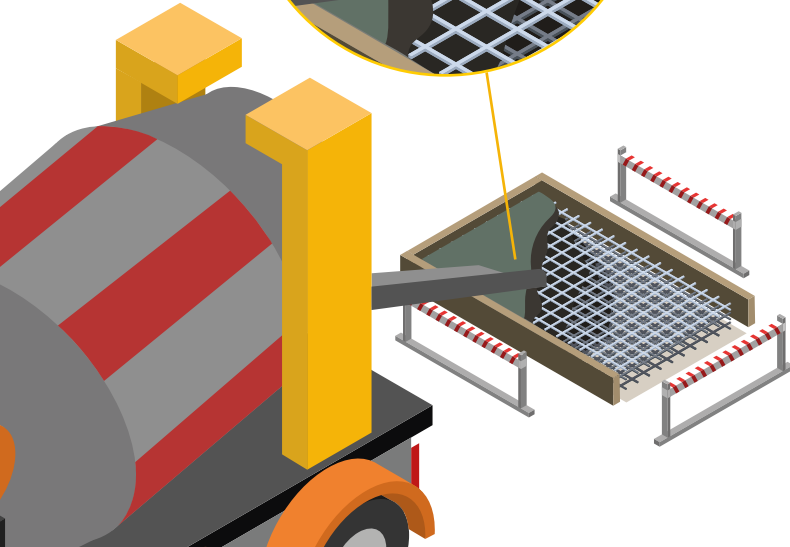
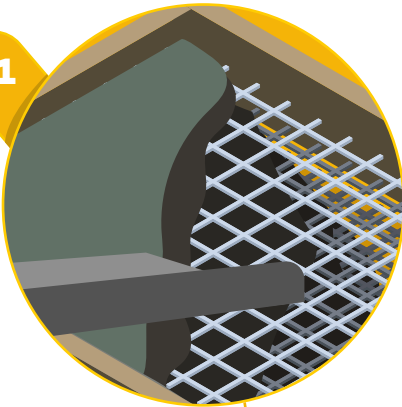

DERZ VE ÇATLAK DOLGU MALZEMELERİ

StenSeal® en zorlu koşullara dayanıklı çok yönlü bir dolgu malzemesi yelpazesidir. Yüksek dirençli dolgu malzemeleri, ağır trafik, kimyasal maruz kalma ve dış ortam koşulları altında uzun bir hizmet ömrü sağlar. **Stenkim®**, poliüretan, silikon, SBS ve polisülfid dolgu malzemeleri konusundaki uzmanlığını sunar. Apronlar, taksi yolları, pistler ve yakıt ikmal alanları için sertifikalı jet yakıtına dayanıklı dolgu malzemeleri seçeneği de bulunmaktadır.

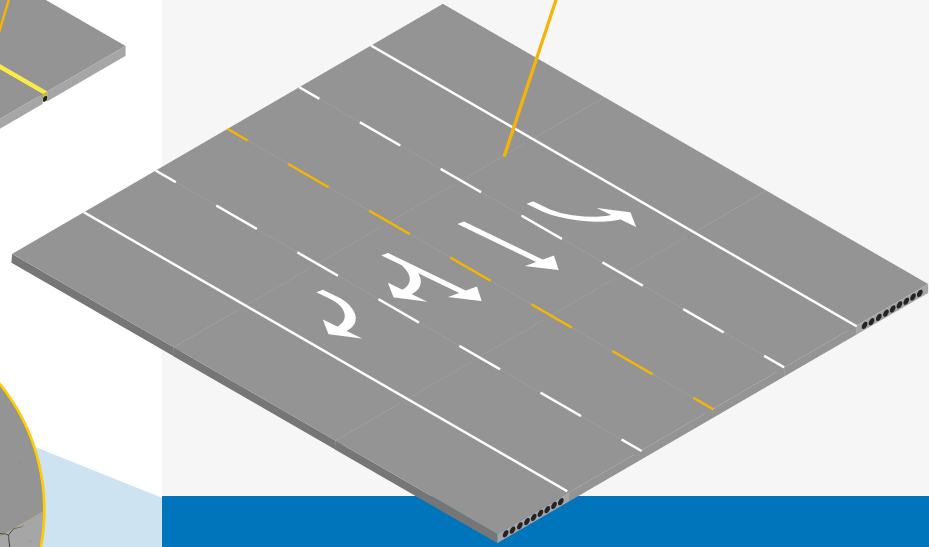
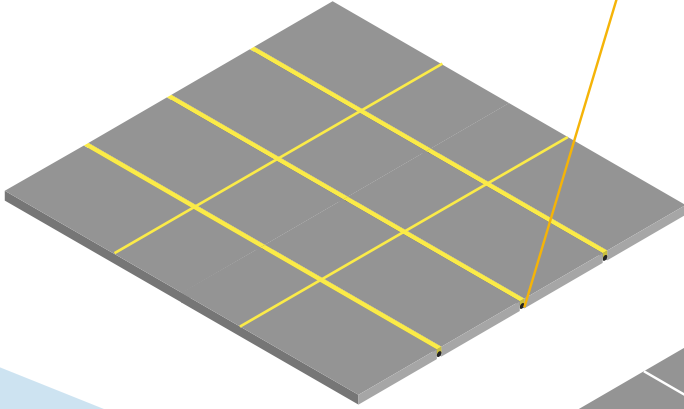
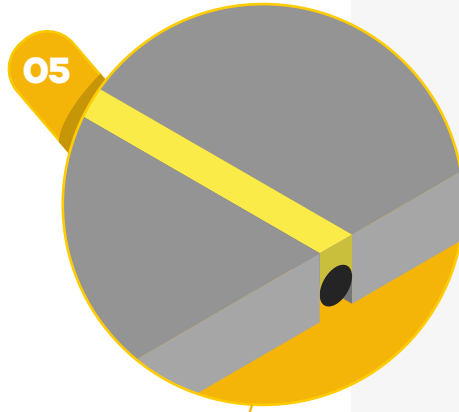

04

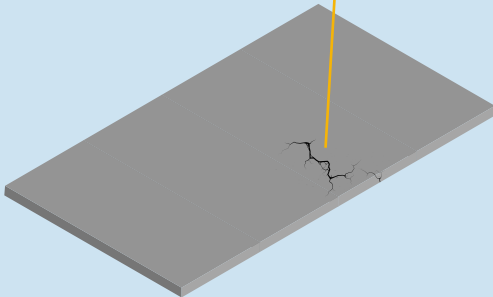
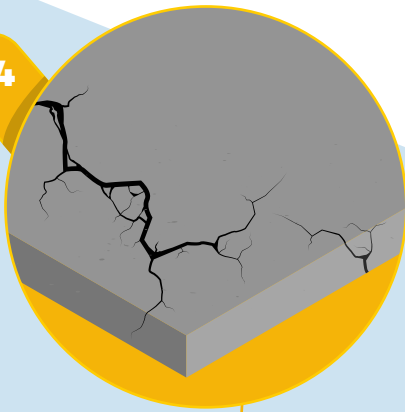

YOL ÇİZGİ BOYALARI

StenCoat® yol çizgi boyaları, havaalanları ve otoyollardaki kaplamalar için tasarlanmıştır. Bu yüksek dayanıklı ve maliyet etkin boyalar, geliştirilmiş görünürlük ve kaymayı azaltma özellikleriyle daha güvenli kaplamalar sağlar. Hızlı kuruyan formülleri, daha kısa kesinti sürelerine olanak tanır.

VE DAHA FAZLASI

- Ürün portföyümüz ayrıca şunları içerir;
- Dekoratif ve ağır hizmet tipi epoksi ve poliüretan zemin kaplamaları,
 - Madencilik ve tünel projeleri için enjeksiyon malzemeleri,
 - Su yalıtımı ve su itici malzemeler,
- Ve çok daha fazlası...
Ürünlerimizin tam listesi için web sitemizi ziyaret edin
www.stenkim.com



info@[stenkim.com](mailto:info@stenkim.com)
stenkim.com

ABD OFİS

901 Mittel Drive,
Wood Dale, IL 60191
T. +1 847 550 3775
F. +1 847 430 4803

MERKEZ

Aziziye Mah. Portakal Çiçeđi Sok.
Ansera İş Merkezi No: 17-126
Çankaya - ANKARA/TURKEY
T. +90 312 442 2630
F. +90 312 442 2615

FABRİKA

Kavaklı Mah.
Kavaklı Kümeevleri No: 159
Altındađ - ANKARA/TURKEY
T. +90 312 399 1028
F. +90 312 399 1032